

PRODUKTOVÝ KATALÓG

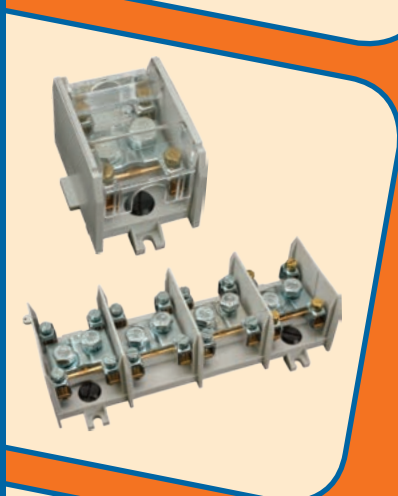

SEZ
DOLNÝ KUBÍN



K3

SVORNICE A SVORKOVNICE

VERZIA 1.1

REVIDOVANÉ 02/2016



SEZ DK a.s. je slovenská firma, ktorá predstavuje viac ako 65 – ročnú históriu a tradíciu vo vývoji, výrobe a predaji elektroinštalačného materiálu.

K rozvoju produktov využíva vlastný vývoj a nástrojareň s modernými strojmi, ktorá zabezpečuje konštrukciu a výrobu lisovacích foriem a mechanických nástrojov, ale ponúka svoje služby aj pre externých zákazníkov. Galvanizovňa zabezpečuje povrchovú úpravu kovových dielov. Firma má výrobnú technológiu pre lisovanie plastov a kovov, vyrába plastové výlisky do hmotnosti 1,3 kg aj pre externé firmy.

Sortiment produktov je veľmi široký. V ponuke sú priemyselné zásuvky a vidlice, zásuvkové rozvodnice, domové spínače a zásuvky, radové svornice a svorkovnice, elektroinštalačné škatule, rozvodky, vývodky, koncové spínače, ukončovacie prvky, keramické objímky a svietidlá, nástenné rozvádzače a elektroinštalačné rúrky. Pre jednotlivé produktové skupiny sú vydávané samostatné katalógy označované K1 až K10.

V spoločnosti je zavedený systém manažérstva kvality, ktorý bol preverený, certifikovaný a vyhovel požiadavkám ISO 9001:2008.

Spoločnosť SEZ DK a.s. svoje produkty v súčasnosti exportuje do viac ako 28 krajín sveta.





SEZ
DOLNÝ KUBÍN

SPÁJAME ENERGIU

K3



VŠEOBECNÉ INFORMÁCIE - SVORNICE 2-4

RADOVÉ SVORNICE 5-7

RADOVÉ SVORNICE S POISTKOU 8

PRÍSLUŠENSTVO 9

PREPOJOVACIE MOSTÍKY 10

STOŽIAROVÉ SVORKOVNICE 11-13

VŠEOBECNÉ INFORMÁCIE - SVORKOVNICE 14-15

PRÍSTROJOVÉ SVORKOVNICE A SVORKY BS 16

KERAMICKÉ SVORKOVNICE A SPOJKY 17

SVORKOVNICE PRE HLAVNÉ STÚPACIE VEDENIA 18-19

KRYTY NA HSV 35, HSV 95 A SV 35, SV 95 20

EKVIPOENCIÁLNE SVORKOVNICE 21-22



Radové svornice

RS, RSA, RSB, RSM, RSN, RSK, RSDPS – sú určené pre spájanie medených tuhých a ohybných vodičov. RSDPS sú aj na Al vodiče.

- kvalitné plastové materiály vyhovujúce skúške žeravým drôtom 850°C
- farebné škály prispôsobované vašim želaniam
- Cu a Ms materiály špeciálne povrchovo upravené tak, aby poskytovali najnižšie prechodové odpory a maximálnu ochranu proti korózii
- vysoká variabilita prepojavacích možností.

Toto sú základné črty originálneho systému radových svorníc SEZ.

Technické riešenia vám zaručia pohodlnosť, rýchlosť a efektívnosť realizácie elektrických rozvodov.

Svornice majú použité zvinované svorky s upevnením drieku skrutky svorky vo výlisku púzdra. Ak nie je v tabuľkách uvedené inak, tak každá zo svoriek umožňuje spoľahlivé pripojenie vodiča alebo vodičov menovitého pripojovacieho prierezu a o jeden a dva stupne menšieho (napr.: svorka 2,5 mm² umožňuje pripojenie aj vodičov 1,5 alebo 1 mm²). Krútiaci moment pre skrutkové svorky zodpovedá požiadavkám normy EN 60998-2-1.

Prepojovanie svorníc

Vzájomné prepojovanie svorníc je riešené pomocou prepojok pre prepojenie 2, 3 a 5 svorníc. Pred prepájaním svorníc odstráňte ich plastové priečky. Prepojky pozostávajú z prepojovacieho mostíka, skrutiek a prepojovacích nástavcov. Po demontáži prepojovacieho nástavca a skrutky riešenie umožňuje aj vzájomné prepojenie svorníc ponad svornice s iným napätím. Povrchové cesty a vzdušné vzdialenosti medzi prepojovacím mostíkom a živými časťami tejto svornice odpovedajú menovitému izolačnému napätiu.

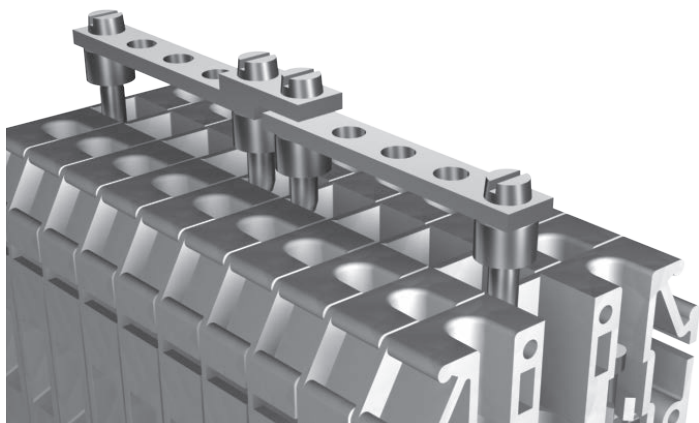

Rozsah prepojenia je možné rozšíriť spájaním prepojok pomocou prepojovacieho mostíka pre dve svornice.

Zvýšenie možností a variabilnosti vzájomného prepojovania svorníc je ešte výraznejšie u varianty RSA, kde sa prepojovanie dá uskutočniť v dvoch rovinách.

Meracie nástavce

Meracie nástavce sú určené pre kolíky (banánky) \varnothing 4 mm. Montujú sa do tých istých miest ako prepojovacie nástavce.

Je však možná aj kombinácia montáže prepojky a meracieho nástavca v jednom uzle.



Radová svornica RS

Svornica pre univerzálne použitie.

Oproti sérii RSDPS má nasledovné výhody:

- zvýšené krytie na IP 20
- pri použití prepojok nie je nutné nechávať medzeru medzi svornicami
- lepšie upevnenie na lištu
- väčší pripojovací rozsah.

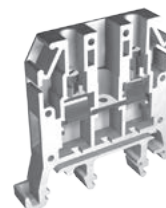

Radová svornica s rozpojiteľným mostíkom RSA 2,5 - M

Svornica sa používa v obvodoch s prúdovým transformátorom, kde musí byť pri výmene meracích prístrojov, manipulácii alebo pri meraniach prúdu v obvode pomocou externých prístrojov sekundárny obvod uzavretý.

Vysoká variabilita prepojovania je zaručená dvoma rovinami prepojovania.

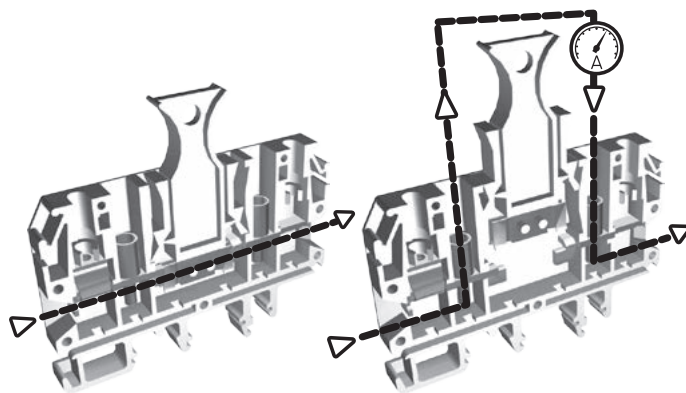

Spojku je taktiež možné demontovať (v rozopnutom stave svornice stlačíme výstupky spojky a spojku z telesa svornice vyberieme) a na jej miesto namontovať poistkový nástavec NP (NPI).



Radová svornica s bezskrutkovou svorkou RSB

Ak je čas vašim nepriateľom spoľahnite sa na svornicu RSB, ktorá má namiesto skrutkovej svorky použité kontaktné pero. Pri pripojovaní alebo odpojovaní vodičov sa prítlak kontaktného pera uvoľní skrutkovačom buď jeho klopením v naznačenom smere alebo pootočením.

Pri použití ohybných vodičov je nutné použiť vodičovú koncovku. Označovacie štítky sa vkladajú do stredu hornej časti svornice.



Radová svornica RSM

Ak hľadáte riešenie pre malé priestory ponúkame vám svornicu RSM, ktorá zabezpečuje plnú funkcionálnu a variabilitu ako svornice RS 2,5 a RS 6, ale s podstatne menšími rozmermi a je určená na lištu TS 15.

Radová svornica pre ochranný vodič RSN

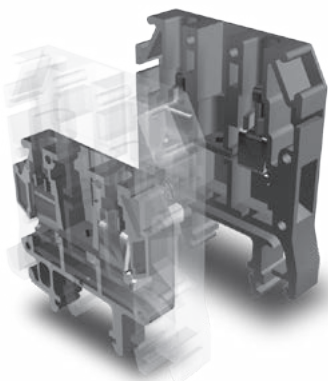

Používa sa podľa EN 60947-7-1, EN 60998-2-1 pre prívodný a vývodný vodič alebo podľa EN 60947-7-2 pre ochranný vodič PE, PEN, s využitím TS 35, ako zbernice pre vzájomné prepájanie svorníc.

Pre pripájanie vodiča PEN je možné využiť len svornicu RSN 16 (pre pripojovacie prierezy 10 mm² a vyššie). V takom prípade musí byť

použitá nosná lišta z Cu materiálu. Ocelová lišta galvanicky pozinkovaná a pasivovaná chromátom môže byť použitá iba pre funkciu PE.

Pri montáži (alebo demontáži) svornice na lištu musia byť skrutky pripojovacích svoriek vyskrutkované.

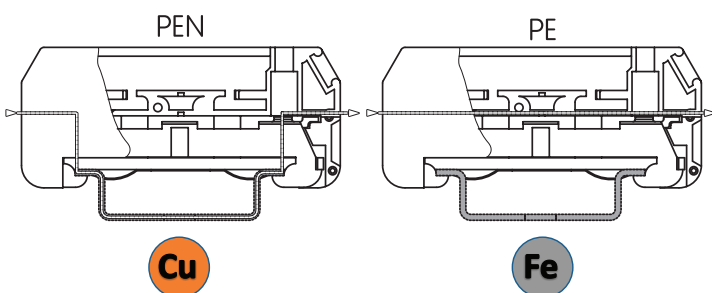

Radová svornica kombinovaná RSK

Originálne SEZ riešenie umožňuje v jednofázových rozvodoch vedenie PEN a fázového vodiča v jednej šírke svornice. Pre toto použitie je určená farba nastavbovej svornice prírodná.

V päťvodičovej sústave vám svornica umožní samostatné vedenie vodiča PE s prepojením na nosnú lištu a vodiča N izolovane od lišty a vodiča PE. Pre toto použitie je určená farba nastavbovej svornice modrá.

Radová svornica RSDPS

Tradičné, oblúbené riešenie pre elektrické rozvody. Krytie IP 00. Púzdro aj skrutky sú z mosadze.

Radové svornice s poistkou RSP 4 a RSDPS

Konštrukcia poistkových radových svorníc umožňuje zaradiť do obvodu istiaci prvok - trubičkovú tavnú poistku. Táto poistka sa vkladá do výklopného nosiča medzi vodivé kontakty.

Poistkové svornice je možné zaradiť do obvodu zo striedavým a tiež s jednosmerným napätím.

Svornice RSP 4 s LED diódou nachádzajú uplatnenie v obvodoch, kde pri prerušení poistky zostane obvod, ktorý napája LED diódu, uzavretý cez pripojenú záťaž (napr. cievku, relé a pod.) Tento stav je signalizovaný rozsvietením LED diódy. Nedôjde teda ku galvanickému oddeleniu obvodu.

Ak sa preruší tento obvod zároveň pri prerušení poistky, nebude dióda svietiť. Pri jednosmernom napätí je nutné dodržať polaritu kladného pólu, vyznačeného na svornici.

Svornice RSP 4 je možné upevniť na nosné lišty TS 15, TS 35.

Spojovací mostík pevný























Používa sa pre trvalé prepojenie susedných radových svorníc vo svorkovnici. Dodáva sa zároveň s príslušnými nástavcami a skrutkami. Medzi spojkami rôznej polarít, resp. rôznych pólův je potrebné ponechať vzdialenosť v šírke jednej svornice.

Spojovací mostík rozpojiteľný

Používa sa pre rozpojiteľné prepojenie susedných radových svorníc. Dodáva sa zároveň s príslušnými nástavcami a skrutkami. Pri ich použití pre zaistenie bezpečnej vzdialenosti je nutné oddelenie svorníc rôznej polarít, resp. pólův alebo sústav na vzdialenosť dĺžky mostíka.



LEGENDA SYMBOLOV POUŽITÝCH NA STRANÁCH 5 AŽ 13

	Príložka		Poistkový nástavec NP pre RSA
	Koncová zvierka RSD 88		Upevňovacia lišta TS
	Prepojovací mostík pre 2 svornice + skrutky		Norma pre domáce použitie
	Prepojovací mostík pre 3 svornice + skrutky		Norma pre priemyselné použitie
	Prepojovací mostík pre 5 svorníc + skrutky		Materiál - termoplast polyamid PA6
	Prepojovací mostík pre 2 svornice RSDPS - pevný + skrutky		Materiál - termoset
	Prepojovací mostík pre 3 svornice RSDPS - pevný + skrutky		Tuhý vodič (plný alebo hrubo-lanovaný)
	Prepojovací mostík pre 2 svornice RSDPS - rozpojiteľný + skrutky		Ohybný vodič
	Merací nástavec	IP	Stupeň krytia
	Nástavec pre rozpojiteľné mostíky RSDPS	800 V	Menovité izolačné napätie U_i
	Označovací štítok Z5		Fázový vodič
	Označovací štítok 6035-01 K		Neutrálny vodič
			Ochranný vodič

Kľúč označovania radových svorníc

Príklad označenia	RS	A	4	/	y	
– univerzálna svornica		A – svornica s rozpojiteľným mostíkom				0 – prírodná
M – svornice na lištu TS 15		B – svornice s bezskrutkovou svorkou				1 – modrá
N – svornice s prepojením na lištu		K – svornice s prepojením na lištu				2 – sivá
DPS – svornice termoset, termoplast						3 – žltá
P – svornice s poistkou						4 – zelená
						5 – čierna
						6 – červená
						7 – hnedá
						N – žlto-zelená
						– dostupné farebné prevedenie

max. prierez tuhého vodiča v mm², okrem typov RS, RSA, RSM s číslom 2,5; RS 50 a RSP 4, kde číslo udáva max. prierez ohybného vodiča

800 V Menovité izolačné napätie U_i



Termoplast



Norma pre domáce použitie



Norma pre priemyselné použitie



Radové svornice



RADOVÉ SVORNICE RS SO SKRUTKOVOU SVORKOU

IP 20 800 V EN 60947-7-1 EN 60998-2-1

Farebné prevedenie y = **0** **1** **2** **3** **4** **6** **7**

TYP	PRIEREZ (mm ²)		MAX. MENOVIÝ PRÚD (A)	DĹŽKA ODIZOLOVANIA (mm)	BALENIE (KS)
RS 2,5/y	0,35 ÷ 4	0,5 ÷ 2,5	26	8	48
RS 6/y	0,35 ÷ 6	0,5 ÷ 4	46	9	48
RS 10/y	0,35 ÷ 10	0,5 ÷ 6	61	10,5	36

Ponúkané príslušenstvo

TYP								
RS 2,5/y			P6/2	P6/3	P6/5			TS 15
RS 6/y	PRS/y	RSD 88				RMN 10	Z5	TS 32
RS 10/y			P10/2	P10/3	P10/5			TS 35

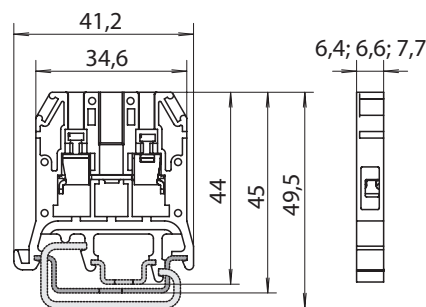

RS 2,5/1

Farebné prevedenie y = **0** **1** **2** **3** **4** **6** **7**

TYP	PRIEREZ (mm ²)		MAX. MENOVIÝ PRÚD (A)	DĹŽKA ODIZOLOVANIA (mm)	BALENIE (KS)
RS 25/y	1,5 ÷ 25	2,5 ÷ 16	101	10	28

Ponúkané príslušenstvo

TYP								
RS 25/y	PRS 25/y	RSD 88	P25/2	P25/3	P25/5	RMN 25	Z5	TS 32, TS 35

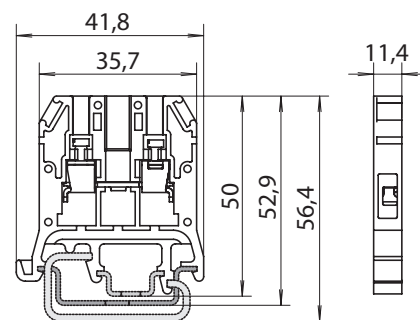

RS 25/2

Farebné prevedenie y = **0** **1** **2** **3** **4** **6** **7**

TYP	PRIEREZ (mm ²)		MAX. MENOVIÝ PRÚD (A)	DĹŽKA ODIZOLOVANIA (mm)	BALENIE (KS)
RS 50/y	1,5 ÷ 70	2,5 ÷ 50	150	14	18

Ponúkané príslušenstvo

TYP								
RS 50/y	-	RSD 88	P50/2	P50/3	-	RMN 50	Z5	TS 35

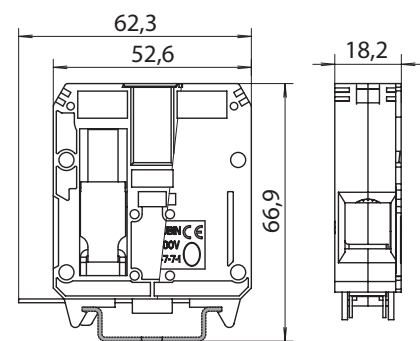

RS 50/3

Možné je pripojiť aj tuhý-hrubo lanovaný vodič o priereze 95 mm²

Farebné prevedenie y = **0** **1** **2** **3** **4** **6** **7**

TYP	PRIEREZ (mm ²)		MAX. MENOVIÝ PRÚD (A)	DĹŽKA ODIZOLOVANIA (mm)	BALENIE (KS)
RS 120/y	2,5 ÷ 120	6 ÷ 95	269	20	7

Ponúkané príslušenstvo

TYP								
RS 120/y	-	RSD 88	-	P120/3	-	RMN 50	Z5	TS 35

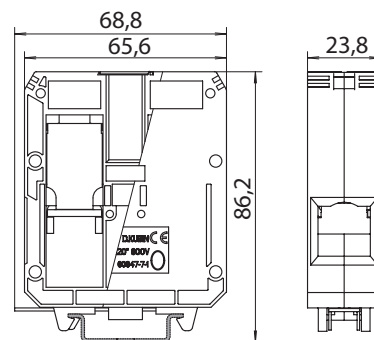

RS 120/4





RADOVÁ SVORNICA RSA

IP 20 630 V   EN 60947-7-1  EN 60998-2-1









Farebné prevedenie 0



RSA 2,5 -M

TYP	PRIEREZ (mm ²)		MAX. MENOVIÝ PRÚD (A)	DĹŽKA ODIZOLOVANIA (mm)	BALENIE (KS)
					
RSA 2,5 -M	0,35 ÷ 4	0,5 ÷ 2,5	6,3	8	40

Ponúkané príslušenstvo

TYP								
RSA 2,5 -M	-	RSD 88	P6/2	P6/3	P6/5	RMN 10	Z5	TS 32, TS 35

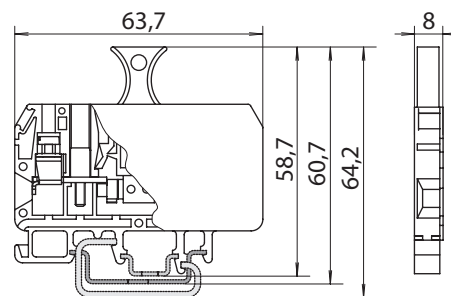



RADOVÉ SVORNICE BEZSKRUTKOVÉ RSB

IP 20 800 V   EN 60947-7-1  EN 60998-2-2

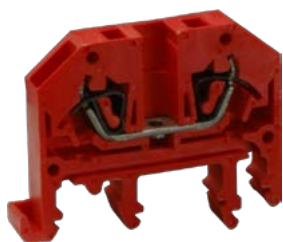







Farebné prevedenie y = 0 1 6 7



RSB 4/6

TYP	PRIEREZ (mm ²)		MAX. MENOVIÝ PRÚD (A)	DĹŽKA ODIZOLOVANIA (mm)	BALENIE (KS)
					
RSB 2,5/y	1 ÷ 2,5	1 ÷ 2,5	24	7	46
RSB 4/y	1 ÷ 4	1 ÷ 4	32		36

Ponúkané príslušenstvo

TYP								
RSB 2,5/y	PB	RSD 88	PB2,5/2	PB2,5/3	PB2,5/5	RMN 10	Z5	TS 15, TS 32
RSB 4/y			PB4/2	PB4/3	PB4/5			TS 35

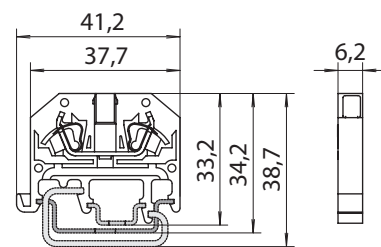



RADOVÁ SVORNICA RSM

IP 20 690 V   EN 60947-7-1  EN 60998-2-1









Farebné prevedenie y = 0 1



RSM 6/1

TYP	PRIEREZ (mm ²)		MAX. MENOVIÝ PRÚD (A)	DĹŽKA ODIZOLOVANIA (mm)	BALENIE (KS)
					
RSM 2,5/y	0,35 ÷ 4	0,5 ÷ 2,5	26	8	60
RSM 6/y	0,35 ÷ 6	0,5 ÷ 4	46	9	48

Ponúkané príslušenstvo

TYP								
RSM 2,5/y	PM 2,5	-	MP2,5/2	MP2,5/3	-	RMN 2,5	Z5	TS 15
RSM 6/y	PM 6	-	MP6/2	MP6/3	MP6/5	RMN 10		

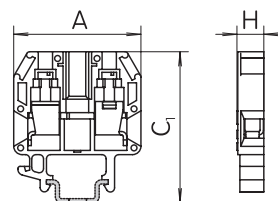

Typ / mm	A	C ₁	H
RSM 2,5	30,3	32,9	5
RSM 6		36	6,2



Norma pre domáce použitie



Norma pre priemyselné použitie



Radové svornice



ZEMNIACE RADOVÉ SVORNICE S PREPOJENÍM NA LIŠTU RSN, RSK

IP 20



EN 60947-7-1
EN 60947-7-2



EN 60998-2-1

Farebné prevedenie



RSN 6

TYP	PRIEREZ (mm ²)		MAX. MENOVIÝ PRÚD (A)	DĹŽKA ODIZOLOVANIA (mm)	BALENIE (ks)
RSN 2,5	2,5	2,5	26	12	32
RSN 6	6	6	46		30
RSN 16	16	16	61		15

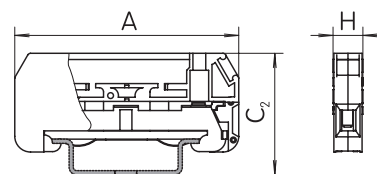

Ponúkané príslušenstvo

TYP		
RSN 2,5 - RSN 6 - RSN 16	Z5	TS 15

Typ / mm	A	C ₁	H
RSN 2,5	54	28,2	6,8
RSN 6			8
RSN 16	55	32,7	11,2

IP 20

690 V



EN 60947-7-1
EN 60947-7-2



EN 60998-2-1

Farebné prevedenie nastavbovej svornice y =



RSK 2,5/1

TYP	VODIČE	PRIEREZ (mm ²)		MAX. MENOVIÝ PRÚD (A)	DĹŽKA ODIZOLOVANIA (mm)	BALENIE (ks)
RSK 2,5/y	L, N	0,35 ÷ 2,5	0,35 ÷ 2,5	26	8	40
	PE	2,5	2,5	-	12	
RSK 6/y	L, N	0,35 ÷ 6	0,35 ÷ 6	46	9	34
	PE	6	6	-	12	

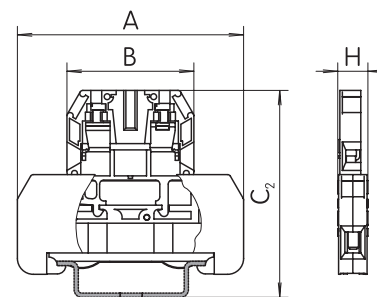

Ponúkané príslušenstvo

TYP			
RSK 2,5 - RSK 6	RSD 88	Z5	TS 15

Typ / mm	A	B	C ₂	H
RSK 2,5	54	30,3	48,3	6,8
RSK 6				8

RADOVÉ SVORNICE RSDPS

IP 00

500 V



EN 60947-7-1



EN 60998-2-1

660 V (RSDPS-20/y)

Farebné prevedenie y =



RSDPS 10/3

TYP	PRIEREZ (mm ²)		MAX. MENOVIÝ PRÚD (A)	DĹŽKA ODIZOLOVANIA (mm)	BALENIE (ks)
RSDPS-00/y	1,5	1,5	17,5	9	48
RSDPS-10/y	4	4	25	11	36
RSDPS-20/y	10	10	40	13	30
RSDPS-30/y	25	25	80	16	24

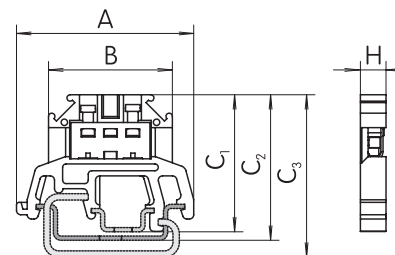



Ponúkané príslušenstvo

TYP										
RSDPS-00/y	RSDPS-01	RSD 88	6035-03	-	-	6035-09	6035-08	Z5	TS 15	6035-01 K
RSDPS-10/y	RSDPS-11		6035-13	6035-12	-	6035-19	6035-18			
RSDPS-20/y	RSDPS-21		6035-23	6035-23	-	6035-29	6035-38			
RSDPS-30/y	RSDPS-31		6035-33	6035-33	6035-33	6035-39	6035-29			

Typ / mm	A	B	C ₁	C ₂	C ₃	H
RSDPS-00	41,5	29,0	32,1	33,3	38,1	6,0
RSDPS-10		33,5	37,1	38,3	43,1	8
RSDPS-20	42	39,5	41,6	42,8	47,6	9,7
RSDPS-30	47	44,5	51,6	52,8	57,6	12,5





RADOVÁ SVORNICA RSP 4

IP 20/ IP 10 (zatvorený/otvorený nosič poistky) **250 V**   EN 60947-7-1
EN 60947-7-3





RSP 4

TYP	PRIEREZ (mm ²)		MAX. MENOVIÝ PRÚD (A)	DĹŽKA ODIZOLOVANIA (mm)	BALENIE (KS)
					
RSP 4	0,5 ÷ 6	0,5 ÷ 4	6,3	9,5	25

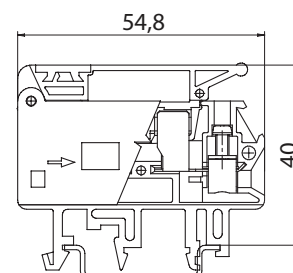
Typ doporučenej poistky: SIBA (keramická)
Typ prístrojovej poistky F,M,T; priemer x dĺžka: 5x20 mm





RADOVÁ SVORNICA RSP 4-LED/250V

IP 20/ IP 10 (zatvorený/otvorený nosič poistky) **250 V**   EN 60947-7-1
EN 60947-7-3



RSP 4

TYP	PRIEREZ (mm ²)		MAX. MENOVIÝ PRÚD (A)	DĹŽKA ODIZOLOVANIA (mm)	BALENIE (KS)
					
RSP 4-LED/250V	0,5 ÷ 6	0,5 ÷ 4	6,3	9,5	25

Typ doporučenej poistky: SIBA (keramická)
Typ prístrojovej poistky F,M,T; priemer x dĺžka: 5x20 mm

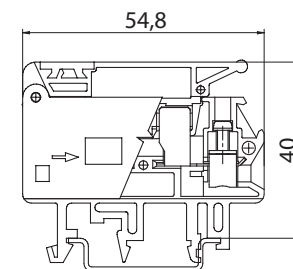



RADOVÁ SVORNICA RSDPS S POISTKOU (TERMOSET)

IP 10 **250 V**   EN 60947-7-3

Farebné prevedenie **7**



RSDPS -100

TYP	PRIEREZ (mm ²)		MAX. MENOVIÝ PRÚD (A)	DĹŽKA ODIZOLOVANIA (mm)	BALENIE (KS)
					
RSDPS-100	0,75 ÷ 1,5	0,75 ÷ 1,5	4	9	50

Vlastnosti	
Veľkosť tavnej poistkovej vložky	ø 5 x 20
Menovitý prúd poistkovej vložky	4 A

Menovitý stratový výkon	
- pri samostatnom umiestnení	4 W
- pri kombinovanom umiestnení	2,5 W
Maximálny stratový výkon	
- pri samostatnom umiestnení	4,2 W
- pri kombinovanom umiestnení	2,9 W

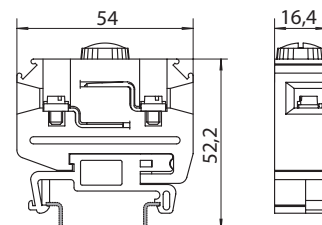

NOSNÁ LIŠTA DIN TS 35/x/0



TS 35/x/0

0 - povrchová úprava zinkovanie

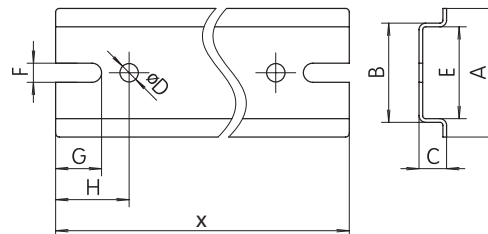

Typ / mm	A	B	C	øD	E	F	G	H
TS 35/x/0	30,3±0,3	27±0,3	7,5±0,3	5	25±0,3	5,2±0,3	12,5	20

x - ponúkaná dĺžka (cm)

10	20	30	40	50	60	64	70	72	80	90	100	110	120
----	----	----	----	----	----	----	----	----	----	----	-----	-----	-----

Iné rozmery lišt po dohode s výrobcom

NOSNÁ LIŠTA NEPERFOROVANÁ DIN TSB 35



TSB 35

Materiál - zinkovaný oceľový plech

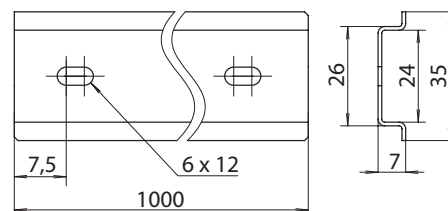

NOSNÁ LIŠTA PERFOROVANÁ DIN TSP 35/x

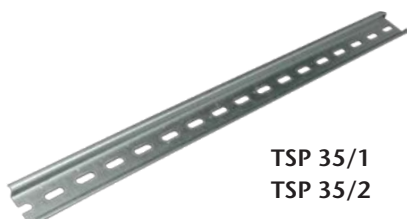

TSP 35/1
TSP 35/2

x= 1 dĺžka lišty 1000 mm
x= 2 dĺžka lišty 2000 mm

Materiál - zinkovaný oceľový plech

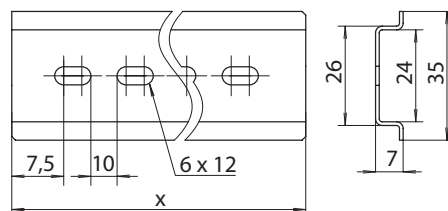

KONCOVÁ ZVIERKA RSD 88



RSD 88

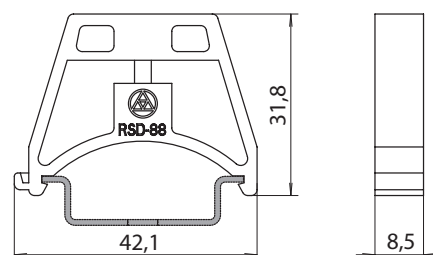

OZNAČOVACIE ŠTÍTKY Z5, 6035 - 01K



Z5

6035 - 01 K

Znaky dostupné pre štítky Z5:

1	2	3	4	5	6	7	8	9	10	R	S	T	U	V
W	X	Y	Z	L1	L2	L3	0	+	-	PEN	N	PE	±	

Objednávania Z5: 1. spôsob: napr. Z 5 (bez popisu)
2. spôsob: napr. Z 5 *

Použitie: Pre jednotlivé alebo priebežné označenie radových svorníc.
Typ 6035-01 K dodávame bez označenia.

*predstavuje znak označenia podľa tejto znakovkej sady, alebo číslice 1-100



PREPOJOVACIE MOSTÍKY 7/y, 12/y, 15/y A SVORKOVÁ LIŠTA NS 154/100

 N vodič **N** PE vodič **Z** C vodič **C** y = N, Z, C N - modrá Z - zelená C - čierna



7/N



12/Z



15/C

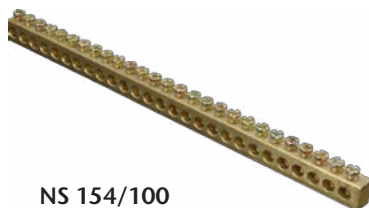

NS 154/100

TYP	POČET SVORIEK	PRÚD	NAPÄTIE	MAX. PRIEREZ VODIČA (mm ²)		SKRUTKY MOSTÍKOV	NORMA	FARBA	BALENIE (ks)
				Cu 	Cu 				
7/N	7	63 A	660 V	16 mm ²	10 mm ²	M5	STN EN 60947-7-1	modrá	50
7/Z								zelená	50
7/C								čierna	50
12/N	12	63 A	660 V	16 mm ²	10 mm ²	M5	STN EN 60947-7-1	modrá	25
12/Z								zelená	25
12/C								čierna	25
15/N	15	63 A	660 V	16 mm ²	10 mm ²	M5	STN EN 60947-7-1	modrá	25
15/Z								zelená	25
15/C								čierna	25
NS 154/100	154	-	-	-	-	-	-	-	1

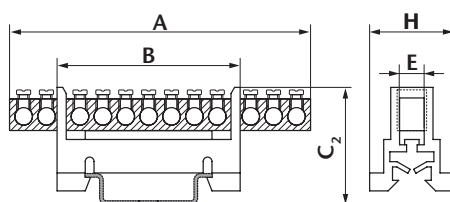
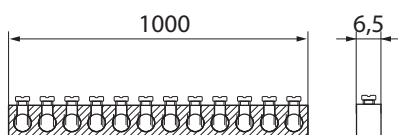

Typ / mm	A	B	C ₂	H	E
7/y	51,5				
12/y	81,5	51,5	31	23,4	6,5
15/y	105				

Rozdelenie, špecifikácia, značenie stožiarových svorkovnic

Stožiarové svorkovnice

V ponuke sú stožiarové svorkovnice priechodzie aj odbočovacie. Svorkovnice sú zostavené z radových svorníc RS 10, RS 25, RS 50. Svorkovnice sú umiestnené na DIN lište TS35, ktorej dĺžka je závislá na druhu stožiarovej svorkovnice. Slúžia pre pripojenie a vetvenie elektrickej sústavy na verejné osvetlenia.

Vlastnosti stožiarových svorkovnic

- materiál termoplast – polyamid PA 6, horľavosť VO podľa UL 94, bez halogénov;
- možnosť pripojenia tuhých aj ohybných vodičov;
- certifikácia - EVPÚ Nová Dubnica;
- krytie IP 20 bez nutnosti používania príslušenstva alebo krytov u všetkých typov;
- svorky v zostavách svorkovnic sú označené popisom;
- svorkovnice sú dodávané bez vlastných poistiek;

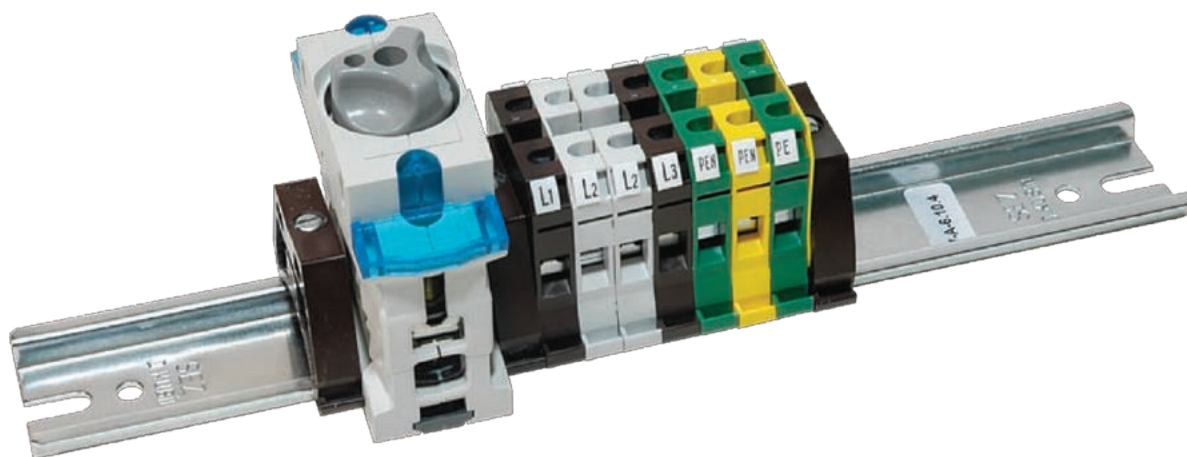

Značenia stožiarových svorkovnic firmy SEZ, príklad označenia: **SS O.16.4/1E14**,

SS x. xx.x/x

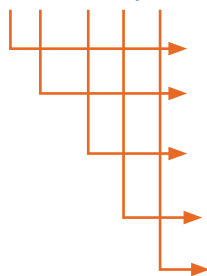

Stožiarové svorkovnice

P – priechodzie; O – odbočovacie

Maximálny prierez ohybného vodiča: 6 = 6 mm² (RS 10);
16 = 16 mm² (RS 25); 50 = 50 mm² (RS 50)

Typ sústavy TN-C=4, TN-S=5

1 = 1x držiak poistky; 2 = 2x držiak poistky;





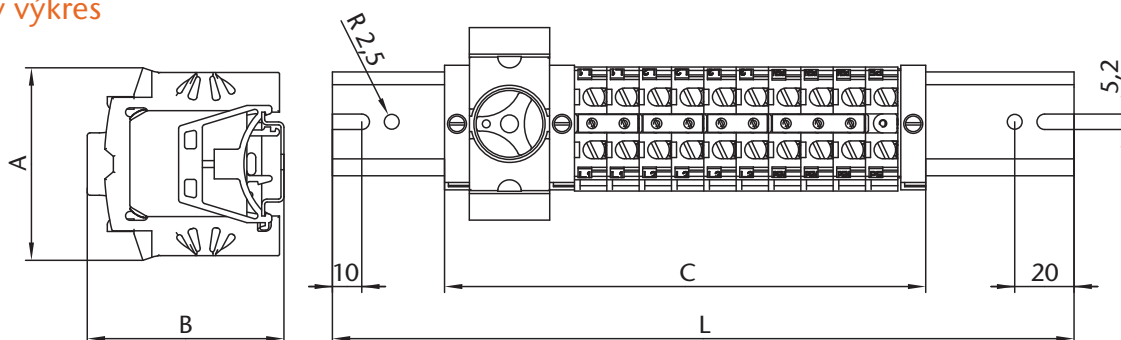



1E14 = 1x poistkový spodok E14

Rozmerový výkres



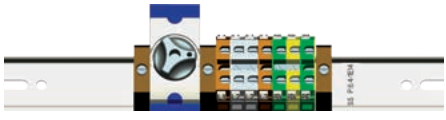

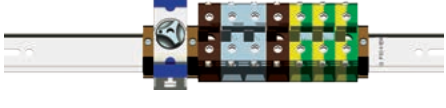

PRIECHODZIE V SÚSTAVE TN-C

	TYP	PRIEREZ (mm ²)		MAX. ZATAŽENIE RADOVÝCH SVORNÍC	POPIS	ROZMERY (mm)			
						A ŠÍRKA	B VÝŠKA	C DĹŽKA	L DĹŽKA TS LIŠTY
	SS P.6.4/1	0,35 ÷ 10	0,5 ÷ 6	61 A	L1, 2xL2, L3, 2xPEN, 1xPE, 1xRSP4	56	48	88	235
	SS P.6.4/2	0,35 ÷ 10	0,5 ÷ 6	61 A	L1, 2xL2, L3, 2xPEN, 1xPE, 2xRSP4	56	48	97	235
	SS P.6.4/1E14	0,35 ÷ 10	0,5 ÷ 6	61 A	L1, 2xL2, L3, 2xPEN, 1xPE, 1xE14	65	66	106	235
	SS P.16.4/1	1,5 ÷ 25	2,5 ÷ 16	101 A	L1, 2xL2, L3, 2xPEN, 1xPE, 1xRSP4	56	52	112	235
	SS P.16.4/2	1,5 ÷ 25	2,5 ÷ 16	101 A	L1, 2xL2, L3, 2xPEN, 1xPE, 2xRSP4	56	52	121	235
	SS P.50.4/2	1,5 ÷ 70	2,5 ÷ 50	150 A	L1, 2xL2, L3, 2xPEN, 1xPE, 2xRSP4	56	67	171	350
	SS P.50.4/1E14	1,5 ÷ 70	2,5 ÷ 50	150 A	L1, 2xL2, L3, 2xPEN, 1xPE, 1xE14	65	67	180	350

PRIECHODZIE V SÚSTAVE TN-S

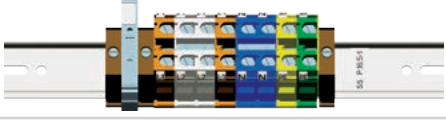
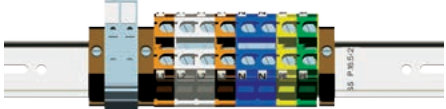
	TYP	PRIEREZ (mm ²)		MAX. ZATAŽENIE RADOVÝCH SVORNÍC	POPIS	ROZMERY (mm)			
						A ŠÍRKA	B VÝŠKA	C DĹŽKA	L DĹŽKA TS LIŠTY
	SS P.6.5/1	0,35 ÷ 10	0,5 ÷ 6	61 A	L1, 2xL2, L3, 2xN, 2xPE, 1xRSP4	56	48	95	235
	SS P.16.5/1	1,5 ÷ 25	2,5 ÷ 16	101 A	L1, 2xL2, L3, 2xN, 2xPE, 1xRSP4	56	52	123	235
	SS P.16.5/2	1,5 ÷ 25	2,5 ÷ 16	101 A	L1, 2xL2, L3, 2xN, 2xPE, 2xRSP4	56	52	132	235



Stožiarové svorkovnice odbočovacie v sústave TN-C a TN-S

RS 50



Pre typy priechodzie TN-C

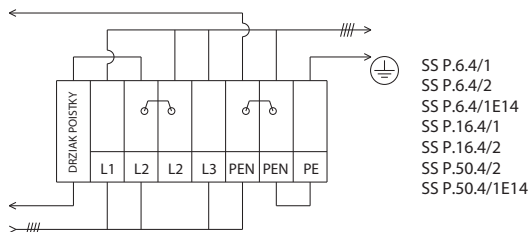

Schémy zapojenia

Pre typy priechodzie TN-S

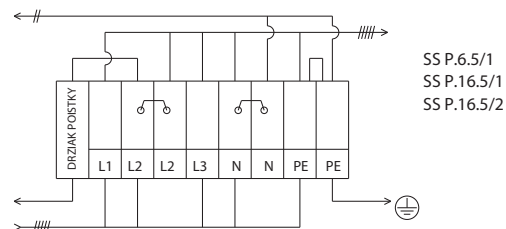

ODBOČOVACIE V SÚSTAVE TN-C

	TYP	PRIEREZ (mm ²)		MAX. ZAŤAŽENIE RADOVÝCH SVORNÍC	POPIS	ROZMERY (mm)			
						A ŠÍRKA	B VÝŠKA	C DĹŽKA	L DĹŽKA TS LIŠTY
	SS O.16.4/1	1,5 ÷ 25	2,5 ÷ 16	101 A	2xL1, 2xL2, 2xL3, 3xPEN, 1xPE, 1xRSP4	56	52	144	300
	SS O.16.4/2	1,5 ÷ 25	2,5 ÷ 16	101 A	2xL1, 2xL2, 2xL3, 3xPEN, 1xPE, 2xRSP4	56	52	154	300
	SS O.16.4/1E14	1,5 ÷ 25	2,5 ÷ 16	101 A	2xL1, 2xL2, 2xL3, 3xPEN, 1xPE, 1xE14	65	66	162	250
	SS O.50.4/1	1,5 ÷ 70	2,5 ÷ 50	150 A	2xL1, 2xL2, 2xL3, 3xPEN, 1xPE, 1xRSP4	56	67	216	380
	SS O.50.4/2	1,5 ÷ 70	2,5 ÷ 50	150 A	2xL1, 2xL2, 2xL3, 3xPEN, 1xPE, 2xRSP4	56	67	225	380

ODBOČOVACIE V SÚSTAVE TN-S

	TYP	PRIEREZ (mm ²)		MAX. ZAŤAŽENIE RADOVÝCH SVORNÍC	POPIS	ROZMERY (mm)			
						A ŠÍRKA	B VÝŠKA	C DĹŽKA	L DĹŽKA TS LIŠTY
	SS O.6.5/1	0,35 ÷ 10	0,5 ÷ 6	61 A	2xL1, 2xL2, 2xL3, 3xN, 3xPE, 1xRSP4	56	48	125	250

Pre typy odbočovacie TN-C

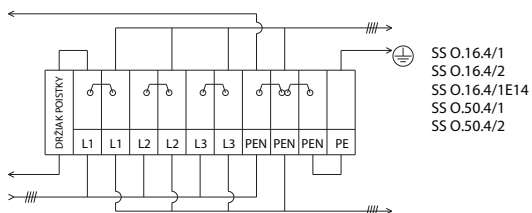

Schémy zapojenia

Pre typy odbočovacie TN-S

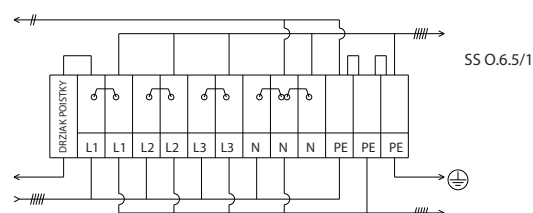



Prístrojové a stúpacie svorkovnice

Naše prístrojové a stúpacie svorkovnice sú vyrábané z rôznych materiálov tak, aby zaručili spoľahlivú funkciu vo všetkých podmienkach:

Termoplastový materiál

- s trvalou tepelnou odolnosťou 100°C
- pre pracovné prostredie od -25°C do 40°C
- krátkodobou odolnosťou 140°C
- s odolnosťou voči žeravému drôtu 850°C

Termosetový materiál

Keramický materiál

- s trvalou tepelnou odolnosťou 110°C
- krátkodobou odolnosťou 140°C

Materiál svoriek

- Ms materiál
- Ms materiál galvanicky upravený

Prístrojové svorkovnice

Prístrojová svorkovnica TYP 6336 – xy 12 – pólová

Hlavný rozsah použitia je v priemyselných rozvodoch podľa EN 60947-7-1. Sú určené aj na domáce použitie podľa EN 60998-2-1, v ktorej sú uvedené aj krútiace momenty pre skrutkové svorky.

Prístrojová svorkovnica TYP 6339-07 12 – pólová

Púzdre svorkovnice je z lisovaného termosetu.

Keramické svorkovnice

Prístrojové keramické svorkovnice majú široké použitie v oblasti pripojovania elektrických prístrojov a v zariadeniach s vyššou pracovnou teplotou (do 110°C, krátkodobu do 140°C).

TYPY 6313-14 MP, 6314-14 MP, 6353-30, 6354-30

Prístrojová keramická svorkovnica sa vyrába v 4 a 6 - pólovom prevedení. Na telese svorkovnice sú prinitované svorkové mostíky z Ms materiálu povrchovo upravené. V telese sú dva otvory pre upevňovacie skrutky.

Svietidlová svorkovnica TYP 6311-06, 6311-07

Svietidlová svorkovnica je určené na pripojenie vo svetelnom rozvode. V púzdre z keramickej hmoty sú vložené v profilových otvoroch 2 (3) zdierkové svorky. Počet zdierkových svoriek odpovedá počtu pólov. V púzdre sú jeden (dva) upevňovacie otvory \varnothing 3,5 mm.

Svietidlová spojka TYP 6110-06, 6111-06, 6112-06

Svietidlová spojka sa používa pre pripojovanie v elektrických osvetľovacích telesách. V púzdre z keramickej hmoty

sú vložené v profilových otvoroch 1-3 zdierkové svorky. Počet zdierkových svoriek odpovedá počtu pólov.

Svorkovnice pre hlavné stúpacie vedenia

Používajú sa pre pripojenie odbočiek na hlavné stúpacie vedenia. Všetky typy sa skladajú zo základného telesa z termoplastu alebo PC/ABS (v prípade 6323-95 a 6320-45 z lisovaného termosetu), ktorý nesie príslušné svorkové mostíky s tvarom písmena H. Každý mostík obsahuje jednu priechodnú príložkovú svorku pre pripojenie hlavného vodiča bez jeho prerušenia a štyri zdierkové svorky pre pripojenie odbočných vodičov.

Svorkovnica pre hlavné stúpacie vedenie TYP HSV 35, SV 35, HSV 35 K, SVK 35

Svorkovnicu HSV 35 dodávame v štvorpólovom prevedení a svorkovnicu SV 35 v jedнопólovom prevedení. Stavebnicovým zložením svorkovnice HSV 35 a svorkovnice SV 35 je možné zostaviť päťpólovú zostavu pre použitie v päťpólovej inštaláčnej sústave TN-S. Konštrukcia základnej dosky umožňuje upevnenie svorkovnice na podložku pomocou skrutiek M5 alebo pružným nasunutím na tvarovanú nosnú lištu DIN TS 35.

Typ HSV 35 K je svorkovnica HSV 35 s krytom z transparentného plastu s možnosťou plombovania, s otvormi pre možnosť merania pomocou meracích hrotov a s krytím IP 20 po pripojení všetkých vodičov a svoriek.

Typ SVK 35 je svorkovnica SV 35 s krytom z transparentného plastu s možnosťou plombovania, s otvorom pre možnosť merania pomocou meracích hrotov a s krytím IP20 po pripojení všetkých vodičov a svoriek.



Pri použití SV 35 ako piateho pólu je nutné na HSV 35 preznačiť označenie „PEN“ na „N“ a pól SV 35 označiť ako „PE“.

Svorkovnica pre hlavné stúpacie vedenie TYP HSV 95, SV 95, HSV 95 K, SVK 95

Svorkovnicu HSV 95 dodávame v štvorpólovom prevedení a svorkovnicu SV 95 v jedнопólovom prevedení. Stavebnicovým zložením svorkovnice HSV 95 a SV 95 je možné zostaviť päťpólovú zostavu pre použitie v päťpólovej inštaláčnej sústave TN-S.

Základná doska umožňuje upevnenie svorkovnice na podložku pomocou skrutiek M5 alebo pružným nasunutím na tvarovanú nosnú lištu DIN TS 35. Svorkovnicu je možné zaistiť proti vyťahnutiu a posunutiu plastovým bajonetovým uzáverom.

Typ HSV 95 K je svorkovnica HSV 95 s krytom z transparentného plastu s možnosťou plombovania s otvormi pre možnosť merania pomocou meracích hrotov a s krytím IP 20 po pripojení všetkých vodičov a svoriek.

Všeobecné informácie a značenie svorkovnic



Typ SVK 95 je svorkovnica SV 95 s krytom z transparentného plastu s možnosťou plombovania, s otvorom pre možnosť merania pomocou meracích hrotov a s krytím IP20 po pripojení všetkých vodičov a svoriek.



Pri použití SV 95 ako piateho pólu je nutné na HSV 95 preznačiť označenie „PEN“ na „N“ a pól SV 95 označiť ako „PE“.

Svorkovnica pre hlavné stúpacie vedenie TYP 6323-95, 6320-45

Svorkovnica 6323-95 je v plnej miere funkčne nahraditeľná svorkovnicou HSV 95, ktorá má lepšie izolačné a pevnostné parametre a menovité izolačné napätie až do 630 V.

V svorkovnici 6320-45 je možné svorky upevňovať vedľa seba, alebo uhlopriečne do svorkovnice v počte zodpovedajúcom počtu hlavných vodičov.

Ekvipotenciálna svorkovnica TYP EVP-S, EVP-SK

Podľa normy STN 33 2000 - 4 - 41 sa pri inštalácii elektrických spotrebičov požaduje vyrovnanie potencionálu na zabezpečenie ochrany pred zásahom elektrickým prúdom.

Toto sa dosahuje spojením vodivých neživých častí zariadenia a cudzích vodivých častí medzi sebou navzájom vodičom predpísaného prierezu.

Hlavné pospájanie sa vykonáva v každej budove a v každom objekte vzájomným vodivým prepojením týchto prvkov:

- ochranný vodič siete;
- uzemňovací prívod alebo hlavná ochranná svorka;
- vodivé potrubia a rúry ústiace do objektu (plyn, voda, vykurovanie, klimatizácia a pod.);
- antény, telefónne zariadenia.

Ekvipotenciálna svorkovnica je určená pre hlavné prípadne doplnkové pospájanie v domových a priemyselných rozvodoch. Spojovaciu časť svorkovnice tvorí Ms mostík s oceľovými svorkami a príložkou pre uchytenie hlavného uzemňovača alebo oceľového lana. Svorky sú zaistené proti vypadnutiu z mostíka mechanicky. Celý mostík je uchytený v dvoch izolačných púzdrach z termoplastu.

Svorkovnica sa môže upevniť viacerými spôsobmi:

- na lištu TS35;
- dvoma skrutkami $\varnothing 5 \times 30$ cez mostík a izolačné púzdro;
- štyrmi skrutkami $\varnothing 4 \times 10$ cez izolačné púzdro.

Legenda symbolov použitých na stranách 16 až 21

Cu, Al vodič z medi resp. z hliníka

10r Cu

25r Cu „r“ znamená tuhý vodič

35r Cu

IP stupeň krytia

500 V Menovité izolačné napätie U_i



Norma pre domáce použitie



Norma pre priemyselné použitie



Materiál – termoplast



Materiál – termoset



Materiál – porcelán

Kľúč označovania prístrojových svorkovnic

Príklad označenia

6336 - x y

1 - 1,5 mm²

2 - 2,5 mm²

3 - 4 mm²

5 - 6 mm²

6 - 8 mm²

7 - 10 mm²

max. prierez vodiča

y = 0 1 2 3 4 5 6 7

prírodná

modrá

sivá

žltá

hnedá



červená

čierna

zelená

dostupné farebné prevedenie

PRÍSTROJOVÁ SVORKOVNICA 6336-xy

IP 20   EN 60947-1
EN 60947-7-1  EN 60998-1
EN 60998-2-1 EN 60999



6336-11



6336-36



6336-53

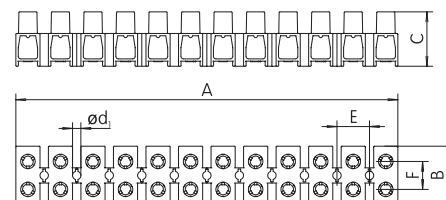

TYP	PRIEREZ (mm ²)	NAPÄTIE	PRÚD	POČET PÓLOV	BALENIE (KS)	FAREBNÉ PŘEVEDENIE
6336-1y	1,5	400 V	17,5 A	12	35	0 1 2 3 4 5 6 7
6336-20	2,5		24 A		35	0
6336-3y	4		32 A		30	0 1 2 3 4 5 6 7
6336-5y	6		41 A		40	0 1 2 3 4 5 6 7
6336-6y	10		57 A		40	0 7
6336-70	16		76 A		15	0

TYP (mm)	A	B	C	ød ₁	E	F
6336-1y	94,6	16	13,7	2,6	8,1	6,4
6336-20	94,6	16	13,7	2,6	8,1	6,4
6336-3y	116,6	19	17,2	3,2	10	8
6336-5y	134,5	23	19	3,3	11,5	10
6336-6y	134,5	21	18,7	3,3	11,5	10
6336-70	150,3	23	21,4	3,3	12,8	11

PRÍSTROJOVÁ SVORKOVNICA Z TERMOSETU 6339-07



6339-07

IP 20   EN 60947-1
EN 60947-7-1  EN 60998-1
EN 60998-2-1 EN 60999

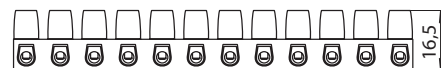

TYP	PRIEREZ (mm ²)	NAPÄTIE	PRÚD	POČET PÓLOV	BALENIE (KS)	FAREBNÉ PŘEVEDENIE
6339-07	4	400 V	24 A	12	60	7

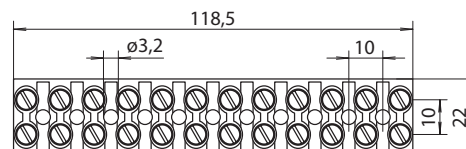

BEZSKRUTKOVÉ SVORKY BS x/z

Vyhovuje
STN EN 60998-2-2

IP 40 / 450 V

PA



BS 1/5
BS 2/5



BS 2/8



BS 1/8

TYP	PRÚD (A)	PRIEREZ (mm ²)	DĚŽKA ODIZOLOVANIA (mm)	OBJEDNÁVACIE ČÍSLO	BALENIE (KS)
BS 1/5	17	5 x (0,75 ÷ 1,5)	11 ± 1	18800132.00	100
BS 1/8		8 x (0,75 ÷ 1,5)		18800133.00	50
BS 2/2	24	2 x (1 ÷ 2,5)	11 ± 1	18800134.00	100
BS 2/3		3 x (1 ÷ 2,5)		18800135.00	100
BS 2/4		4 x (1 ÷ 2,5)		18801789.00	100
BS 2/5		5 x (1 ÷ 2,5)		18800136.00	100
BS 2/8		8 x (1 ÷ 2,5)		18800137.00	50

x-1 prierez 0,75÷1,5 mm² x-2 prierez 1÷2,5 mm² z- počet pólov



BS 2/2



BS 2/3



BS 2/4



Porcelán



Norma pre domáce použitie



Norma pre priemyselné použitie



Keramické spojky a svorkovnice



SVIETIDLOVÁ SPOJKA 611x-06

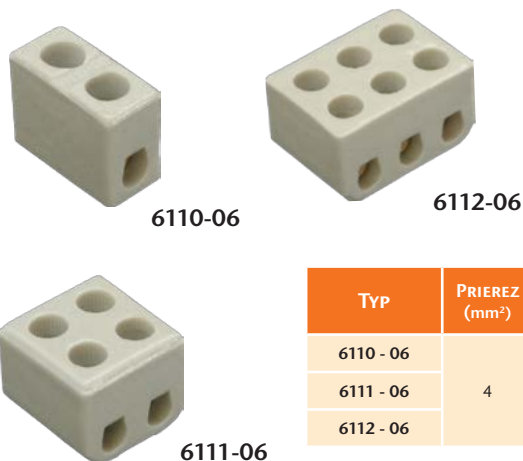

IP 20 STN 60998-2-1
 EN 60947-7-1

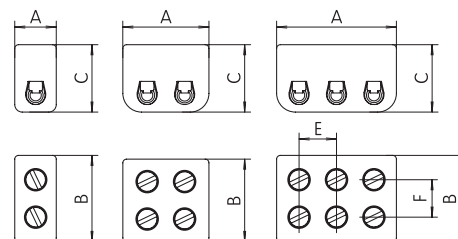

TYP	PRIEREZ (mm ²)	NAPĀTIE	PRŮD	POČET PÓLOV	BALENIE (KS)
6110 - 06	4	250 V	-	1	275
6111 - 06		250 V		2	135
6112 - 06		400 V		3	90

TYP (mm)	A	B	C	E	F
6110 - 06	11	23	18	-	10
6111 - 06	22			10	
6112 - 06	33			10	

SVIETIDLOVÁ SVORKOVNICA 6311-0x



IP 20 STN 60998-2-1
 EN 60947-7-1

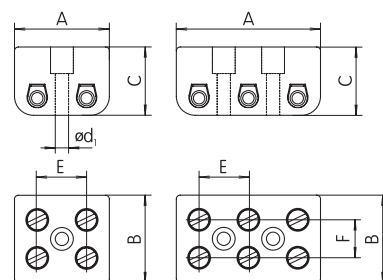

TYP	PRIEREZ (mm ²)	NAPĀTIE	PRŮD	POČET PÓLOV	BALENIE (KS)
6311 - 06	4	250 V	-	2	120
6311 - 07		400 V		3	83

TYP (mm)	A	B	C	∅d ₁	E	F
6311 - 06	25	23	18	3,5	12,5	10
6311 - 07	38					

KERAMICKÉ SVORKOVNICE 631x -14MP

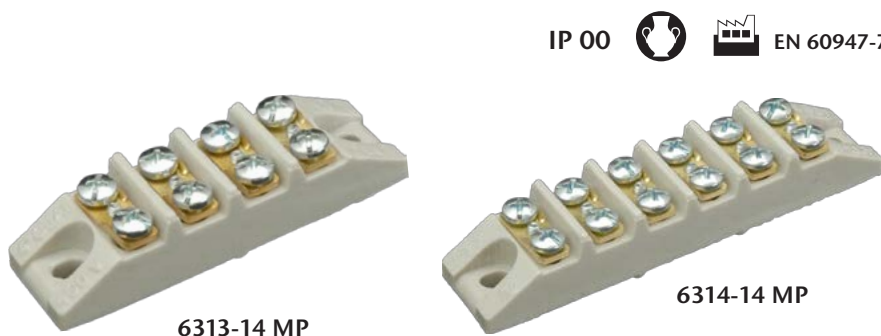

IP 00 EN 60947-7-1

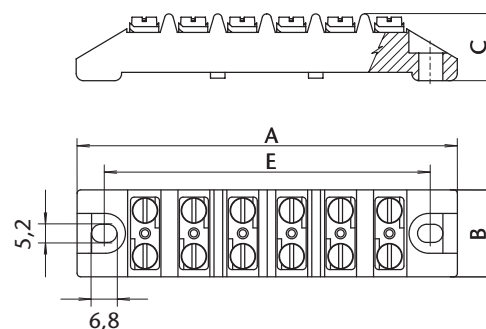

TYP	PRIEREZ (mm ²)	NAPĀTIE	PRŮD	POČET PÓLOV	BALENIE (KS)
6313 - 14 MP	4	400 V	20 A	4	36
6314 - 14 MP				6	24

TYP (mm)	A	B	C	E
6313 - 14 MP	77	24	18	64
6314 - 14 MP	104			90



KERAMICKÉ SVORKOVNICE 635x -30

IP 00   EN 60947-7-1



6353-30

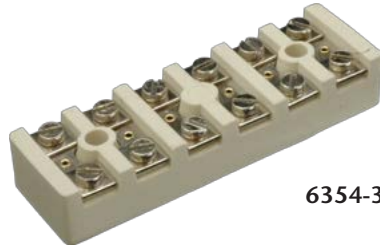

6354-30

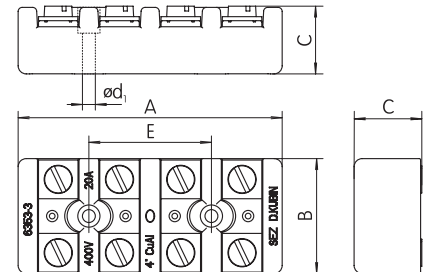

TYP	PRIEREZ (mm ²)	NAPÄTIE	PRÚD	POČET PÓLOV	BALENIE (KS)
6353 -30	4	400 V	20 A	4	75
6354 -30				6	28

TYP (mm)	A	B	C	$\varnothing d_1$	E
6353 - 30	65,5	28,5	17	3,2	30,4
6354 - 30	95,9				60,8

SVORKOVNICE PRE HLAVNÉ STÚPACIE VEDENIA SV 35, SV 95 / 1-PÓLOVÉ PREVEDENIE

IP 00 / IP 20 s krytom **500 V**  EN 60947-7-1  EN 60998-2-1  TS 35



SV 35



SVK 35

Pri použití SV 35 ako piateho pólu preznačiť na HSV 35 označenie PEN na N, pól SV 35 označiť ako PE.

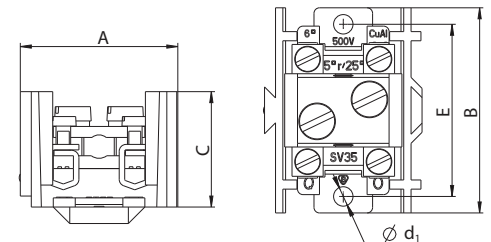

TYP	MATERIÁL	PRIPOJITELNÝ PRIEREZ(mm ²)		SVORKY PRE HLAVNÝ VODIČ	SVORKY PRE VEDĽAJŠÍ VODIČ	MENOVITÝ PRÚD HLAVNÝ VODIČ / VEDĽAJŠÍ VODIČ	POČET PÓLOV	BALENIE (KS)
		HLAVNÝ VODIČ Cu, AL	VEDĽAJŠÍ VODIČ Cu, AL					
SV 35	Termoplast	10 ÷ 35	2,5 ÷ 6/10r Cu	1 x	4 x	125 A / 41 A	1	32
SVK 35	Termoplast	10 ÷ 35	2,5 ÷ 6/10r Cu	1 x	4 x	125 A / 41 A	1	30

TYP (mm)	A	B	C	$\varnothing d_1$	E
SV 35	42	56	31	5,4	47
SVK 35		60	33,5		

K - s krytom

IP 00 / IP 20 s krytom **630 V**  EN 60947-7-1  EN 60998-2-1  TS 35



SV 95



SVK 95

Pri použití SV 95 ako piateho pólu preznačiť na HSV 95 označenie PEN na N, pól SV 95 označiť ako PE.

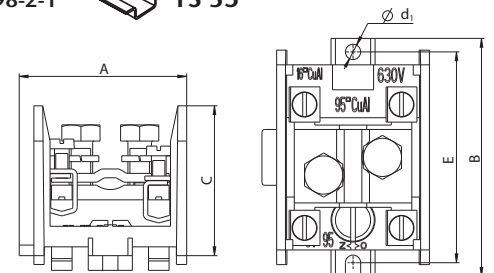

TYP	MATERIÁL	PRIPOJITELNÝ PRIEREZ(mm ²)		SVORKY PRE HLAVNÝ VODIČ	SVORKY PRE VEDĽAJŠÍ VODIČ	MENOVITÝ PRÚD HLAVNÝ VODIČ / VEDĽAJŠÍ VODIČ	POČET PÓLOV	BALENIE (KS)
		HLAVNÝ VODIČ Cu, AL	VEDĽAJŠÍ VODIČ Cu, AL					
SV 95	Termoplast	16 ÷ 95	6 ÷ 16/25r Cu	1 x	4 x	232 A / 76 A	1	36
SVK 95	Termoplast	16 ÷ 95	6 ÷ 16/25r Cu	1 x	4 x	232 A / 76 A	1	30

TYP (mm)	A	B	C	$\varnothing d_1$	E
SV 95	57	81	51	5,4	72
SVK 95			53		

K - s krytom



Norma pre domáce použitie



Norma pre priemyselné použitie

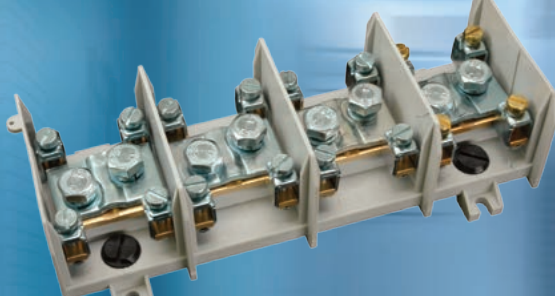

Stúpacie svorkovnice



SVORKOVNICE PRE HLAVNÉ STÚPACIE VEDENIA HSV 35, HSV 35 K / 4-PÓLOVÉ PREVEDENIE

IP 00 / IP 20 s krytom 500 V EN 60947-7-1 EN 60998-2-1 TS 35



HSV 35



HSV 35 K

s možnosťou plombovania

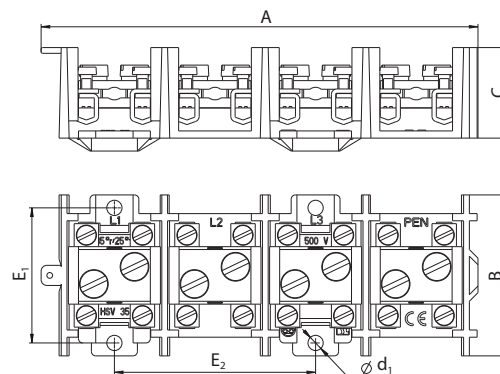

TYP	MATERIÁL	PRIPOJITEĽNÝ PRIEREZ(mm ²)		SVORKY PRE HLAVNÝ VODIČ	SVORKY PRE VEDĽAJŠÍ VODIČ	MENOVIÝ PRÚD HLAVNÝ VODIČ / VEDĽAJŠÍ VODIČ	POČET PÓLOV	BALENIE (KS)
		HLAVNÝ VODIČ Cu, AL	VEDĽAJŠÍ VODIČ Cu, AL					
HSV 35	Termoplast	10 ÷ 35	2,5 ÷ 6/10r Cu	4 x	16 x	125 A / 41 A	4	8
HSV 35 K	Termoplast	10 ÷ 35	2,5 ÷ 6/10r Cu	4 x	16 x	125 A / 41 A	4	8

TYP (mm)	A	B	C	ød ₁	E ₁	E ₂
HSV 35	143	56	31	5,4	47	70
HSV 35 K	151	64	33,5			

K - s krytom

SVORKOVNICE PRE HLAVNÉ STÚPACIE VEDENIA HSV 95, HSV 95 K / 4-PÓLOVÉ PREVEDENIE

IP 00 / IP 20 s krytom 630 V EN 60947-7-1 EN 60998-2-1 TS 35



HSV 95



HSV 95 K

s možnosťou plombovania

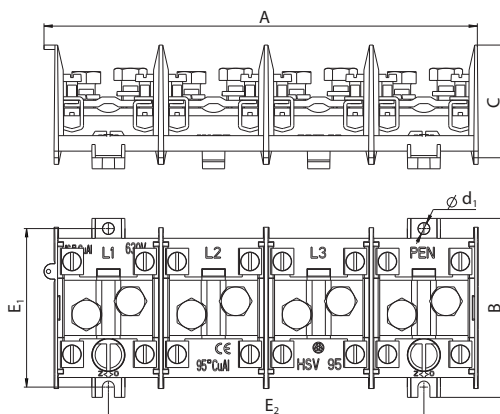

TYP	MATERIÁL	PRIPOJITEĽNÝ PRIEREZ(mm ²)		SVORKY PRE HLAVNÝ VODIČ	SVORKY PRE VEDĽAJŠÍ VODIČ	MENOVIÝ PRÚD HLAVNÝ VODIČ / VEDĽAJŠÍ VODIČ	POČET PÓLOV	BALENIE (KS)
		HLAVNÝ VODIČ Cu, AL	VEDĽAJŠÍ VODIČ Cu, AL					
HSV 95	Termoplast	16 ÷ 95	6 ÷ 16/25r Cu	4 x	16 x	232 A / 76 A	4	9
HSV 95 K	Termoplast	16 ÷ 95	6 ÷ 16/25r Cu	4 x	16 x	232 A / 76 A	4	9

TYP (mm)	A	B	C	ød ₁	E ₁	E ₂
HSV 95	196	81	51	5,4	72	143
HSV 95 K	199		53			

K - s krytom



KRYTY NA SVORKOVNICE PRE 1-PÓLOVÉ PŘEVEDENIE



Kryt SV 35

TYP	OBJEDNÁVACIE ČÍSLO	BALENIE (KS)
ND KRYT SV 35	10009962.00	24
ND KRYT SV 95	10009961.00	36



Kryt SV 95

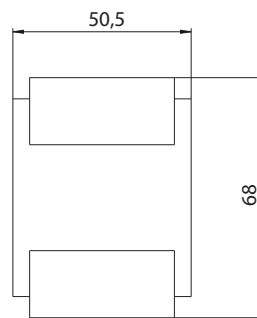
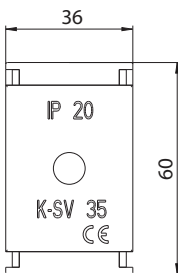
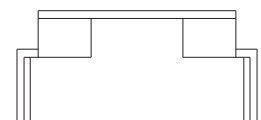
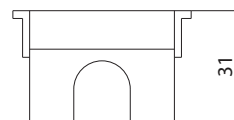
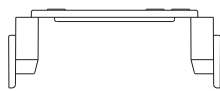
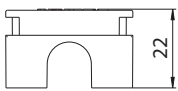

KRYTY NA SVORKOVNICE PRE 4-PÓLOVÉ PŘEVEDENIE



Kryt HSV 35

TYP	OBJEDNÁVACIE ČÍSLO	BALENIE (KS)
ND KRYT HSV 35	10005654.00	40
ND KRYT HSV 95	10008747.00	10



Kryt HSV 95

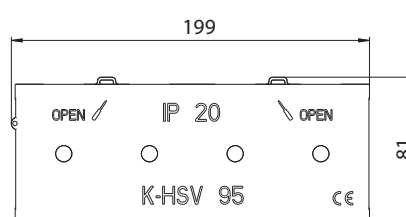
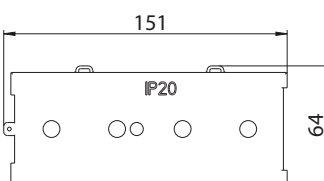
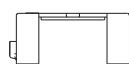



Norma pre domáce použitie



Norma pre priemyselné použitie

500 V

Menovité izolačné napätie U_i



Ekvipotenciálne svorkovnice



SVORKOVNICE PRE HLAVNÉ STÚPACIE VEDENIA Z TERMOSETU

IP 00 500 V



EN 60947-7-1



EN 60998-2-1



6323 - 95



6320 - 45

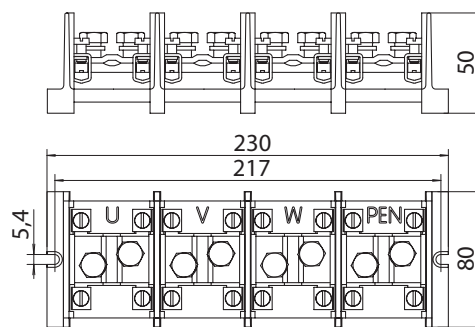
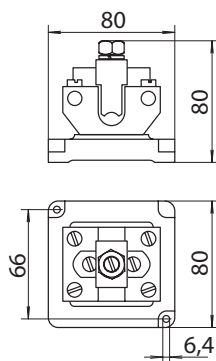

TYP	MATERIÁL	PRIPOJITELNÝ PRIEREZ (mm ²)		SVORKY PRE HLAVNÝ VODIČ	SVORKY PRE VEĎĽAJŠÍ VODIČ	MENOVIÝ PRÚD HLAVNÝ VODIČ / VEĎĽAJŠÍ VODIČ	POČET PÓLOV	BALENIE (ks)
		HLAVNÝ VODIČ Cu, AL	VEĎĽAJŠÍ VODIČ Cu, AL					
6323-95	Termoset	16 ÷ 95	6 ÷ 16/25r Cu	4 x	16 x	232 A / 76 A	4	8
6320-45	Termoset	95 ÷ 150	10 ÷ 25/35r Cu	1 x	4 x	309 A / 101 A	1	6

EKVIPOTECIÁLNA SVORKOVNICA EVP-S, EVP-SK

IP 00 / IP 20 s krytom



EN 60947-7-1



EN 60998-2-1
EN 60998-1



EVP - SK

s možnosťou plombovania



EVP - S

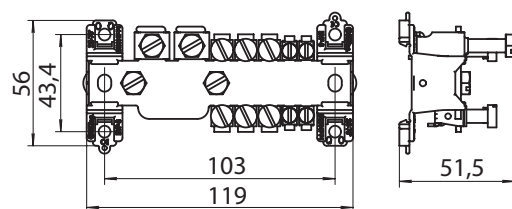

Prevedenie bez krytu určené na umiestnenie v inštaláčnej škatuli alebo rozvádzači.

TYP	POČET SVORIEK PRE VODIČE	PRIPOJITELNÝ PRIEREZ (mm ²)	PRIPOJITELNÝ PÁSOVÝ ZEMNIČ	BALENIE (ks)
EVP-S	4 x	2,5 ÷ 10	30 x 4 mm alebo	6
	6 x	10 ÷ 25	20 x 3 mm	
	2 x	25 ÷ 70	ø 8 ÷ 12 mm*	
EVP-SK (s krytom)	4 x	2,5 ÷ 10	30 x 4 mm alebo	4
	6 x	10 ÷ 25	20 x 3 mm	
	2 x	25 ÷ 70	ø 8 ÷ 12 mm*	

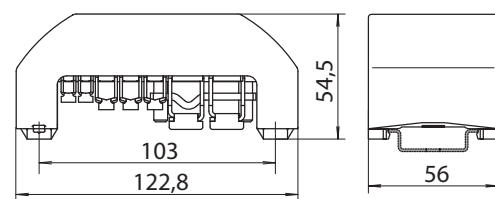

Prevedenie s krytom na plombovanie pre montáž priamo na stenu alebo rozvodnú skriňu.

* v prípade potreby je možné túto svorku pre pásový zemnič použiť aj pre pripojenie kruhového vodiča



Norma pre domáce použitie



Norma pre priemyselné použitie



EKVIPOTENCIÁLNA SVORKOVNICA EVP2-S, EVP2-SK

IP 00 / IP 20 s krytom



EN 60947-7-1



EN 60998-2-1
EN 60998-1



EVP2 - SK
s možnosťou plombovania



EVP2 - S

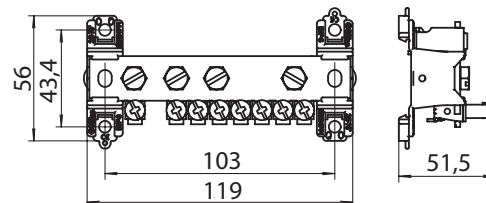

Prevedenie bez krytu určené na umiestnenie v inštalačnej škatuli alebo rozvádzači.

TYP	POČET SVORIEK PRE VODIČE	PRIPOJITEĽNÝ PRIEREZ (mm ²)	PRIPOJITEĽNÝ PÁSOVÝ ZEMNIČ	BALENIE (ks)
EVP2-S	1 x	8 ÷ 10	30 x 4 mm alebo 20 x 3 mm	7
	7x	10 ÷ 25	ø 8 ÷ 12 mm*	
EVP2-SK (s krytom)	1 x	8 ÷ 10	30 x 4 mm alebo 20 x 3 mm	4
	7x	10 ÷ 25	ø 8 ÷ 12 mm*	

* v prípade potreby je možné túto svorku pre pásový zemnič použiť aj pre pripojenie kruhového vodiča

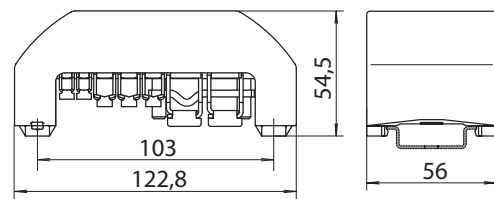

Prevedenie s krytom na plombovanie pre montáž priamo na stenu alebo rozvodnú skriňu.

KRYT EKVIPOTENCIÁLNEJ SVORKOVNICE EVP-K



EVP - K
kryt s možnosťou plombovania

Kryt sa používa pre EVP-S a EVP2-S.

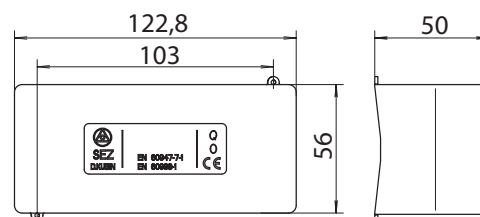

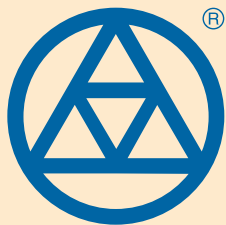

SEZ
DOLNÝ KUBÍN

portfólio produktov

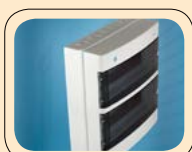
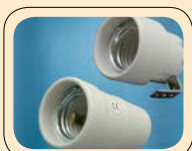

K1 PRIEMYSELNÉ ZÁSUVKY A VIDLICE

K1.1 ZÁSUVKOVÉ ROZVODNICE A BUBNY

K2 DOMOVÉ SPÍNAČE A ZÁSUVKY

K3 SVORNICE A SVORKOVNICE

K4 INŠTALAČNÉ ŠKATULE A VÝVODKY

K5 UKONČOVACIE PRVKY

K6 KONCOVÉ SPÍNAČE

K8 SVIETIDLÁ A OBJÍMKY

K9 NÁSTENNÉ A ZAPUSTENÉ ROZVÁDZAČE

K10 ELEKTROINŠTALAČNÉ RÚRKY



SEZ
DOLNÝ KUBÍN

SPÁJAME ENERGIU

www.sez.sk



www.gost.ru



www.cenelec.org



www.sgs.com

Výrobca:

SEZ DK a. s., M. R. Štefánika 1831/46, 026 19 Dolný Kubín, SR
Tel.: +421 43 5809 226; +421 43 5809 258; Fax: +421 43 5809 503
e-mail: odbyt@sez.biz

Zastúpenie pre Českú republiku:

SEZ DK-CZ s. r. o., Řeznická 1486/5, 110 00 Praha 1, ČR
Tel.: +420 775 434 467; +420 605 941 117; +420 775 440 713
e-mail: prodej@sezdk.cz